

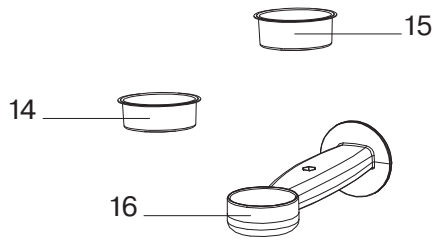

RDE-1106

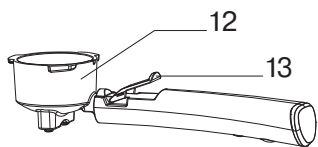
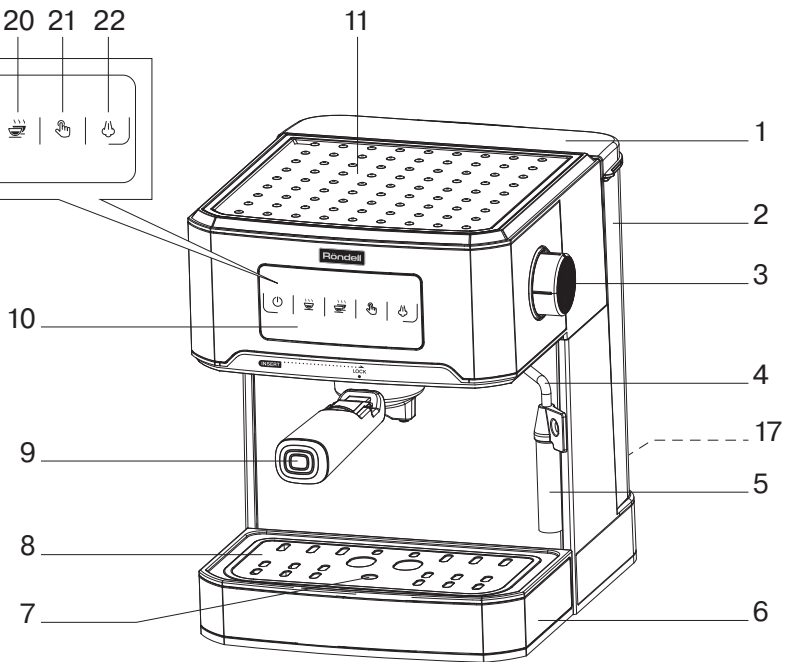
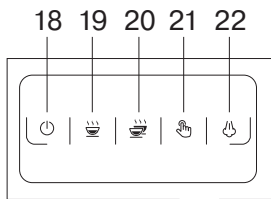

КОФЕВАРКА  
COFFEE MAKER  
RDE-1106

<b>RUS</b>	ИНСТРУКЦИЯ ПО ЭКСПЛУАТАЦИИ	4
<b>GB</b>	MANUAL INSTRUCTION	11
<b>DE</b>	DIE BETRIEBSANWEISUNG	18

## РУССКИЙ





### КОФЕВАРКА RDE-1106

Кофеварка предназначена для приготовления: «Эспрессо», «Лунго», «Капучино», «Латте» и горячей воды.

#### ОПИСАНИЕ

1. Крышка ёмкости для воды
2. Емкость для воды
3. Ручка регулятора подачи пара
4. Трубка-капучинатор
5. Съёмный наконечник
6. Поддон для капель
7. Индикатор заполнения поддона для капель
8. Решетка поддона для капель
9. Ручка держателя фильтра
10. Панель управления
11. Площадка для подогрева чашек
12. Держатель фильтра для кофе
13. Фиксатор фильтра для кофе
14. Фильтр для одной порции кофе
15. Фильтр для двойной порции кофе
16. Мерная ложка с функцией темпера
17. Клапан емкости для воды

#### Панель управления (10)

18. Кнопка включения/отключения «»
19. Кнопка приготовления одной порции кофе эспрессо «»
20. Кнопка приготовления двойной порции кофе эспрессо «»
21. Кнопка ручного режима подачи воды «»
22. Кнопка включения подачи пара «»

#### ВНИМАНИЕ!

Для дополнительной защиты в цепи питания целесообразно установить устройство защитного отключения (УЗО) с номинальным током срабатывания, не превышающим 30 мА. Для установки УЗО обратитесь к специалисту.

#### РЕКОМЕНДАЦИИ ПО ЭКСПЛУАТАЦИИ И МЕРАМ БЕЗОПАСНОСТИ

Перед использованием устройства внимательно ознакомьтесь с руководством по эксплуатации. Сохраняйте данное руководство в течение всего срока эксплуатации.

- Неправильное обращение с устройством может привести к его поломке, причинению вреда пользователю или его имуществу.
- Перед первым включением убедитесь в том, что рабочее напряжение кофеварки соответствует напряжению в электрической сети.

- Сетевой шнур снабжён «евровилкой»; включайте её в электрическую розетку, имеющую надёжный контакт заземления.
- Во избежание риска возникновения пожара не используйте переходники при подключении кофеварки к электрической розетке.
- Используйте кофеварку только по её прямому назначению.
- Не используйте устройство вне помещений.
- Никогда не оставляйте и не храните кофеварку в помещениях с температурой ниже 0 °С.
- Устанавливайте кофеварку на сухой ровной устойчивой поверхности, не ставьте устройство на край стола.
- Не ставьте кофеварку на горячие поверхности.
- Следите, чтобы на кофеварку не попадали прямые солнечные лучи.
- Не используйте кофеварку в непосредственной близости от источников тепла, влаги или открытого пламени.
- При установке кофеварки оставляйте по 10 см свободного пространства с каждой из сторон устройства для обеспечения его эффективного охлаждения.
- Не допускайте, чтобы сетевой шнур свешивался со стола, а также следите, чтобы он не касался горячих поверхностей и острых кромок мебели.
- Соблюдайте осторожность во время работы с горячей водой.
- Во избежание удара электрическим током не погружайте кофеварку, сетевой шнур или вилку сетевого шнура в воду или в любые другие жидкости.
- Во избежание травм не трогайте руками движущиеся детали устройства, такие как кофемолка и заварочный блок, в процессе работы.
- Запрещается двигать кофеварку или снимать защитные элементы (например, вынимать держатель фильтра для кофе (12)) в процессе приготовления напитков и промывки.
- Используйте только принадлежности, входящие в комплект поставки.
- Не включайте кофеварку без воды.
- Используйте только чистую воду, рекомендуется использовать воду, прошедшую дополнительную очистку бытовыми фильтрами для воды.
- Перед включением кофеварки убедитесь, что все съёмные детали установлены правильно.
- Никогда не оставляйте работающую кофеварку без присмотра.
- Не дотрагивайтесь до сетевого шнура, вилки сетевого шнура, корпуса кофеварки мокрыми руками.
- Во избежание ожога не дотрагивайтесь до горячих поверхностей кофеварки (блок подачи кофе, бойлер) в процессе приготовления кофе и сразу после выключения устрой-

ства. Поверхность нагревательного элемента остается горячей после использования.

- Дайте устройству полностью остыть перед снятием принадлежности или чисткой.
- Отключайте кофеварку от электрической сети перед чисткой или в случае, если вы устройством не пользуетесь.
- Отключая устройство от электрической сети, не тяните за сетевой шнур, а держитесь за вилку сетевого шнура.
- Запрещается выключать устройство и отключать его от сети в процессе приготовления напитков и чистки системы.
- Из соображений безопасности детей не оставляйте полиэтиленовые пакеты, используемые в качестве упаковки, без присмотра.

**Внимание!** Не разрешайте детям играть с полиэтиленовыми пакетами или упаковочной плёнкой. **Опасность удушья!**

- Данное устройство не предназначено для использования детьми.
- Во время работы и остывания размещайте устройство в местах, недоступных для детей.
- Не разрешайте детям прикасаться к устройству и к сетевому шнуру во время работы устройства.
- Прибор не предназначен для использования лицами (включая детей) с пониженными физическими, сенсорными или умственными способностями или при отсутствии у них жизненного опыта или знаний, если они не находятся под присмотром или не проинструктированы об использовании прибора лицом, ответственным за их безопасность.
- Дети должны находиться под присмотром для недопущения игр с прибором.
- Запрещается пользоваться устройством при наличии каких-либо повреждений корпуса кофеварки, шнура питания или вилки сетевого шнура питания.
- Во избежание утечки на электрический соединитель при возникновении любых неисправностей, а также после падения устройства выключите прибор из электрической розетки и обратитесь в любой авторизованный (уполномоченный) сервисный центр.
- При повреждении шнура питания его замену во избежание потенциальных травм должны производить изготовитель, сервисная служба или подобный квалифицированный персонал.
- Во избежание потенциальных травм, запрещается самостоятельно ремонтировать прибор. Не разбирайте прибор самостоятельно, при возникновении любых неисправностей, а также после падения устройства выключите прибор из электрической розетки и обратитесь в любой авторизованный (уполномоченный) сервисный центр по контактному адресу, указанному в гарантийном талоне и на сайте [www.rondell.ru](http://www.rondell.ru).

- Перевозите устройство только в заводской упаковке.
- Храните устройство в сухом прохладном месте, недоступном для детей и людей с ограниченными возможностями.

*ДАННЫЙ ПРИБОР ПРЕДНАЗНАЧЕН ДЛЯ ИСПОЛЬЗОВАНИЯ ТОЛЬКО В БЫТОВЫХ УСЛОВИЯХ. ЗАПРЕЩАЕТСЯ КОММЕРЧЕСКОЕ ИСПОЛЬЗОВАНИЕ И ИСПОЛЬЗОВАНИЕ ПРИБОРА В ПРОИЗВОДСТВЕННЫХ ЗОНАХ И РАБОЧИХ ПОМЕЩЕНИЯХ.*

#### ПЕРЕД ПЕРВЫМ ИСПОЛЬЗОВАНИЕМ

**После транспортировки или хранения устройства при пониженной температуре необходимо выдержать его при комнатной температуре не менее трёх часов.**

- Извлеките кофеварку из упаковки и удалите упаковочные материалы.
- Проверьте целостность устройства, при наличии повреждений не пользуйтесь устройством.
- Убедитесь в том, что рабочее напряжение кофеварки соответствует напряжению в электрической сети.
- Перед первым использованием необходимо снять защитную силиконовую заглушку с клапана подачи воды (17) в нижней части емкости (2).
- Перед первым использованием кофеварки промойте все ее съемные части (2, 6, 8, 12, 14, 15, 16) теплой водой с нейтральным моющим средством и просушите.

#### ПОДГОТОВКА К РАБОТЕ

##### Примечания:

- кнопки выбора и установки режимов работы сенсорные, для включения нужного режима работы, к кнопке достаточно прикоснуться, каждое прикосновение к активной кнопке сопровождается звуковым сигналом.
- если вы включили кофеварку и не совершаете никаких действий, то прозвучат звуковые сигналы и кофеварка выключится через 25 минут.

Перед варкой кофе необходимо промыть бойлер кофеварки:

- Снимите ёмкость (2), наполните ее чистой водой до отметки «МАХ» и установите на место.

**Примечания:** В ёмкость (2) можно наливать только чистую воду комнатной температуры. Запрещено заливать горячую или ледяную воду и молоко. Несоблюдение данного требования приведёт к трещинам в емкости и поломке устройства.

- Установите фильтр (14 или 15) в держатель (12) совместив выступ на фильтре и паз в держателе, поверните фильтр для фиксации. Не засыпайте молотый кофе в фильтр.
- Установите держатель фильтра (12) в место его установки на кофеварке. Выступы держателя фильтра (12) должны совпасть с пазами на бойлере, после чего поверните ручку держателя фильтра (9) вправо до упора.

## РУССКИЙ

**Примечание:** Для облегчения установки держателя фильтра на передней панели кофеварки нанесены соответствующие символы.

- Поставьте подходящую чашку на решетку поддона (6).
- Вставьте вилку сетевого шнура в розетку.
- Включите кофеварку нажатием кнопки (18) «☺», при этом прозвучит звуковой сигнал, световой индикатор включится белым цветом и будет мигать. Дождитесь нагрева воды в бойлере, световой индикатор будет светиться постоянно.
- Нажмите кнопку ручной подачи воды (21) «☺», при этом помпа включится на 3 секунды, после паузы помпа включится вновь, и вода будет подаваться постоянно. После наполнения чашки водой выключите подачу воды повторно, нажав кнопку (21) «☺», вылейте воду из чашки.
- В зависимости от объема чашки проведите эту процедуру несколько раз, после этого бойлер будет промыт.

Затем промойте систему подачи пара:

- Поставьте подходящую чашку под наконечник капучинатора (5).
- Убедитесь, что ручка регулятора подачи пара (3) находится в положение «0», в противном случае поверните её по часовой стрелке до упора.
- Нажмите кнопку включения подачи пара (22) «☺», световой индикатор включится красным цветом и будет мигать. Дождитесь нагрева воды в бойлере до состояния пара, световой индикатор при этом будет светиться постоянно.
- Медленно поверните ручку регулятора подачи пара (3) против часовой стрелки, пар начнёт выходить из наконечника (5), и в течение 10-15 секунд промойте систему подачи пара.
- Поверните ручка регулятора подачи пара (3) в положение «0» по часовой стрелке.
- Выключите подачу пара нажав кнопку (22) «☺».

### **ВНИМАНИЕ!**

- *Запрещается снимать держатель фильтра (12) во время работы кофеварки.*
- *Для снятия держателя фильтра (12) поверните ручку держателя (9) влево до упора и снимите держатель (12).*

### **ПРИГОТОВЛЕНИЕ КОФЕ ЭСПРЕССО**

- Снимите ёмкость (2), наполните ее холодной водой до отметки «**MAX**» и установите на место. Следите за тем, чтобы уровень воды в ёмкости (2) не опускался ниже отметки «**MIN**», регулярно доливайте воду в ёмкость (2).
- Для приготовления одной порции эспresso выберите фильтр (14), для приготовления двойной порции эспresso выберите фильтр (15).

- Насыпьте молотый кофе в соответствующий фильтр (14 или 15), используйте мерную ложку (16), слегка утрамбуйте кофе обратной стороной мерной ложки (16).
- Установите держатель фильтра (12) в место его установки. Выступы держателя фильтра (12) должны совпасть с пазами на бойлере, после чего поверните ручку держателя фильтра (9) вправо до упора.
- Поставьте чашку на решетку поддона (8).
- Вставьте вилку сетевого шнура в розетку.
- Включите кофеварку нажатием кнопки (18) «☺», при этом прозвучит звуковой сигнал, световой индикатор загорится синим цветом и будет мигать.
- Дождитесь нагрева воды в бойлере, световой индикатор будет светиться постоянно.

**Примечание:** используемые чашки необходимо предварительно подогреть, для этого установите чашку на площадку для подогрева (11), во время нагрева воды в бойлере площадка (11) нагревается, подогревая при этом чашку.

- Для приготовления одной порции кофе эспresso нажмите кнопку (19) «☺», при этом помпа включится на 3 секунды для предварительного смачивания кофе, после паузы помпа включится вновь, и будет работать 15 секунд, перед окончанием подачи воды, прозвучат звуковые сигналы.
- Для приготовления двойной порции кофе эспresso нажмите кнопку (20) «☺», в этом случае установите на решётку (8) чашку большего объема или две маленьких. При нажатии кнопки (20) помпа включится на 3 секунды для предварительного смачивания кофе, после паузы помпа включится вновь, и будет работать 30 секунд, перед окончанием подачи воды, прозвучат звуковые сигналы.

### **ПРИГОТОВЛЕНИЕ КОФЕ В РУЧНОМ РЕЖИМЕ**

- Для регулировки объема напитка воспользуйтесь функцией ручного режима подачи воды.
- Для ручного приготовления кофе, нажмите кнопку подачи воды (21) «☺», при этом помпа включится на 3 секунды, после паузы помпа включится вновь, и вода будет подаваться постоянно. После наполнения чашки готовым кофе, выключите подачу воды повторно, нажав кнопку (21) «☺».

### **Примечание:**

- если во время приготовления кофе эспresso возникла необходимость выключить подачу воды, повторно нажмите кнопку (19 «☺» или 20 «☺»);
- повторное приготовление кофе рекомендуется производить с интервалами в 2-3 минуты;
- следите за заполнением поддона (6), периодически сливайте воду и промывайте поддон (6). Для определения заполнения поддона (6) предназначен всплывающий



индикатор красного цвета (7), расположенный в центре решётки поддона (8).

- Выключите кофеварку, нажав на кнопку (18) «☺».
- Дождитесь остывания кофеварки и снимите держатель фильтра (12), повернув ручку держателя (9) влево до упора. Удалите остатки молотого кофе и промойте фильтр. Для удобства при удалении остатков кофе используйте фиксатор (13), с помощью которого можно зафиксировать фильтр от выпадения из держателя (12).

### ПОЛЕЗНЫЕ СОВЕТЫ

- Используйте свежемолотый кофе, предназначенный для кофеварок «эспрессо».
- Слегка утрамбовывайте молотый кофе в фильтре, это можно сделать обратным концом мерной ложки (16).
- Крепость получаемого кофе будет зависеть от качества и степени помола кофейных зерен. Если кофе наливаясь слишком долго, это означает, что кофе очень мелкого помола или слишком сильно утрамбован.

### ПРИГОТОВЛЕНИЕ КАПУЧИНО

**ВНИМАНИЕ!** Опасайтесь ожогов выходящим горячим паром из трубки-капучинатора (4) и съёмного наконечника (5).

- Сварите кофе, как описано в разделе «ПРИГОТОВЛЕНИЕ КОФЕ ЭСПРЕССО», в подогретой чашке, объема которой будет достаточно для добавления взбитой молочной пенки.
- Нажмите кнопку включения подачи пара (22) «☺», при этом световой индикатор загорится красным цветом и будет мигать, дождитесь, когда световой индикатор перестанет мигать и будет светиться постоянно.
- Подставьте под наконечник (5) подходящую чашку, аккуратно поверните регулятор подачи пара (3) против часовой стрелки и слейте остатки воды и конденсата из трубки-капучинатора (4), убедитесь, что выходящий пар однородный и без воды.
- Закройте подачу пара, установив регулятор подачи пара (3) в положение «0».
- Опустите наконечник (5) в ёмкость с холодным молоком или сливками, наконечник (5) не должен касаться дна ёмкости, иначе выход пара будет затруднен.
- Медленно поверните ручку регулятора подачи пара (3) против часовой стрелки и полностью откройте подачу пара.

**Примечание:** во избежание выплёскивания молока всегда погружайте наконечник (5) глубже, чем на 1 см от поверхности молока.

- Выходящий пар создаёт завихрения, способствующие образованию молочной пенки, периодически приподни-

майте и опускайте ёмкость с молоком относительно наконечника (5) до образования молочной пенки.

- Соблюдайте осторожность во время работы с выходящим паром, после получения молочной пенки закройте подачу пара, установив ручку регулятора (3) в положение «0».
- Добавьте молочную пенку в чашку с приготовленным кофе.
- Выключите кофеварку, нажав на кнопку (18) «☺».

### Примечание:

- рекомендуется приготовить необходимое количество кофе эспрессо до взбивания молочной пенки, поскольку в режиме подачи пара вода в бойлере нагревается значительно выше температуры воды, предназначенной для приготовления кофе эспрессо, в результате чего готовый напиток может иметь совсем другой вкус;
- повторно готовить кофе эспрессо рекомендуется не ранее чем через 5-10 минут после приготовления молочной пенки;
- можно сократить время ожидания снижения температуры воды, для этого подставьте чашку под держатель фильтра (12) (фильтр для кофе не наполняйте молотым кофе) и включите ручную подачу воды, нажав кнопку (21) «☺», после наполнения чашки повторно нажмите кнопку (21) для выключения подачи воды.
- Процесс получения молочной пенки – это искусство. С первого раза пенка может и не получиться, не отчаивайтесь и экспериментируйте, пока не добьётесь хорошего результата.

### ВАЖНО:



- Необходимо, чтобы молоко, используемое для приготовления пенки, было свежим, охлажденным и без консервантов, то есть не так называемое молоко длительного хранения.
- Используйте обычное цельное молоко жирностью от 4% до 6%, жирность сливок должна быть не менее 10%.
- Сразу после взбивания молока или сливок прочистите трубку-капучинатора(4) и наконечник (5) – для этого опустите трубку-капучинатора (4) с наконечником(5) в стакан с чистой водой, включите подачу пара, повернув ручку регулятора (3) против часовой стрелки, после этого выключите подачу пара, установив ручку регулятора (3) в положение «0» и выключите кофеварку.
- Дождитесь остывания кофеварки и снимите наконечник (5) с трубки-капучинатора (4), протрите трубку-капучинатора (4) снаружи влажной, мягкой тканью, сам наконечник (5) промойте под струей воды.

### ПОДОГРЕВ НАПИТКОВ



- Вы можете подогреть напитки, опустив трубку-капучинатор (4) без наконечника (5) в чашку.



## РУССКИЙ

- Включите кофеварку, нажмите кнопку (22) «» и дождитесь нагрева бойлера (световой индикатор будет светиться красным цветом постоянно).
- Опустите трубку-капучинатора (4) в чашку с напитком, который вы хотите подогреть.
- Медленно поверните ручку регулятора подачи пара (3) и полностью откройте подачу пара.
- Когда напиток нагреется до нужной температуры, закройте подачу пара, установив ручку регулятора (3) в положение «0».
- Выключите кофеварку, нажав на кнопку (18) «».





### ПОЛУЧЕНИЕ ГОРЯЧЕЙ ВОДЫ

- Убедитесь, что емкости (2) достаточно воды, а ручка регулятора подачи пара (3) находится в положении «0» и слегка затянута.
- Поставьте подходящую чашку на решётку поддона (8) и направьте в нее наконечник (5).
- Нажмите кнопку включения (18), дождитесь когда световой индикатор перестанет мигать и начнёт светиться постоянно.
- Медленно поверните ручку регулятора подачи пара (3) против часовой стрелки, а затем нажмите кнопку ручной подачи воды (21) «», при этом помпа включится на 3 секунды, после паузы помпа включится вновь, и горячая вода будет подаваться из наконечника (5) постоянно.
- Выключите подачу воды, нажав на кнопку (21) «» и поверните ручку (3) по часовой стрелке до упора.

### Чистка от накипи (декальцинация)

Для увеличения срока службы кофеварки критически важно производить своевременную очистку устройства от накипи. Частота проведения очистки от накипи зависит от уровня жесткости воды в вашем регионе. Для определения этого уровня рекомендуем использовать бумажные тестеры-индикаторы, которые погружаются в воду и меняют свой цвет в зависимости от объема кальция, магния и железа. На основании полученных данных необходимо выбрать одну из следующих схем частоты декальцинации:

Уровень	Жесткость воды, мг/л	Необходимость произвести декальцинацию (кол-во чашек)
Уровень 1	0-50	880
Уровень 2	51-120	440
Уровень 3	151-250	280
Уровень 4	251-425	220

- В качестве чистящего средства можно использовать порошок или таблетки от кальция, которые предназначены для автоматических кофемашин и других устройств для приготовления еды и напитков.
- Приготовьте раствор для удаления накипи согласно инструкции на чистящее средство.
- Заполните емкость для воды (2) приготовленным раствором до максимальной отметки и установите в кофеварку.
- Установите фильтр для кофе (14 или 15) в держатель (12). Установите держатель фильтра (12) в кофеварку. Выступы держателя (12) должны совпасть с пазами на бойлере, после чего поверните ручку держателя фильтра (9) вправо до упора.
- Поставьте подходящую чашку на решетку поддона (8).
- Вставьте вилку сетевого шнура в розетку.
- Включите кофеварку нажатием кнопки (18) «», при этом прозвучит звуковой сигнал, и световой индикатор белого цвета будет мигать.
- Дождитесь, когда световой индикатор будет светиться постоянно.
- Нажмите кнопку ручной подачи воды (21) «» и наполните водой чашку объемом около 100 мл (это необходимо для того, чтобы удалить воду из бойлера и заполнить его раствором для удаления накипи), выключите подачу воды, повторно нажав кнопку (21) «».
- Снимите наконечник (5) с трубки-капучинатора (4) и поставьте под трубку (4) подходящую посуду. Нажмите кнопку (22) «» и дождитесь нагрева бойлера (световой индикатор красного цвета будет светиться постоянно). Медленно поверните ручку регулятора подачи пара (3) и откройте на 10-15 секунд подачу пара. Закройте подачу пара, установив ручку регулятора (3) в положение «0».
- С небольшими перерывами повторите процедуру очистки бойлера до полного окончания раствора для удаления накипи в емкости (2).
- Заполните емкость (2) чистой водой и вновь промойте бойлер до окончания воды в емкости (2).
- Выключите кофеварку, нажав на кнопку (18) «».

### ЧИСТКА

- При чистке фильтра (14/15), если отверстия засорены осадком молотого кофе, их можно почистить небольшой кисточкой.
- Протирайте корпус кофеварки мягкой, слегка влажной тканью, после чего вытрите насухо.
- Для чистки кофеварки не используйте металлические щетки и абразивные чистящие средства.
- Запрещается погружать сетевой шнур, вилку сетевого шнура и корпус кофеварки в воду или любые другие жидкости.



- Съемные детали кофеварки (2, 6, 8, 12, 14, 15, 16) промойте теплой водой с нейтральным моющим средством, сполосните и просушите.

#### Поддон для капель и решётка

Снимите решетку (8) с поддона, снимите поддон (6) и слейте из него воду, промойте поддон и установите его на место, установите решетку (8) на поддон.

### НЕИСПРАВНОСТИ, ИХ ПРИЧИНЫ И МЕТОДЫ УСТРАНЕНИЯ

Неисправность	Причина	Метод устранения
Кофеварка не включается	В сетевой розетке отсутствует напряжение. Вилка сетевого шнура не до конца вставлена в розетку.	Убедитесь, что сетевая розетка работает. Проверьте, до конца ли вставлена вилка в розетку.
Вода вытекает из нижней части кофеварки	Поддон для воды переполнен.	Слейте воду из поддона.
Утечка кофе из держателя фильтра	Неплотное прилегание фильтра к уплотнителю в бойлере, молотый кофе попал на края фильтра.	Очистите края фильтра.
Приготовленный кофе имеет посторонний запах	Неправильный процесс удаления накипи в бойлере кофеварки. Неправильное хранение кофе.	Обратитесь к разделам «Подготовка к работе», «Удаление накипи», и выполните их несколько раз. Используйте свежемолотый кофе. Храните кофе в сухом, прохладном месте.
Пар не взбивает молоко	Низкая температура выходящего пара. Емкость слишком большая или не подходящего размера. Вы использовали обезжиренное молоко.	Взбивайте молоко только после того, как загорится индикатор готовности. Для взбивания молока, используйте узкую высокую посуду. Используйте только цельное молоко, жирностью 4-6%.
Вода из емкости (2) не закачивается в кофеварку, кофе не выливается из рожка	В заварочной системе кофеварки образовалась воздушная пробка	Воздушную пробку можно устранить следующим образом: – дождитесь нагрева кофеварки. Направьте наконечник капучинатора (5) в пустую чашку и поверните ручку регулятора подачи пара (3) против часовой стрелки. Затем нажмите кнопку ручной подачи воды (21). Дождитесь выхода горячей воды из наконечника (5) и нажмите кнопку ручной подачи воды (21) ещё раз. Установите ручку регулятора (3) в положение «0». – или обратитесь к разделу «Получение горячей воды».

#### ХРАНЕНИЕ

- Прежде чем убрать устройство на хранение, отключите его от электросети и дайте ему полностью остыть.
- Произведите чистку устройства.
- Запрещается оставлять и хранить кофеварку в помещениях с температурой ниже 0 °С.
- Храните устройство в сухом прохладном месте, недоступном для детей и людей с ограниченными возможностями.

#### ТРАНСПОРТИРОВКА

- Сохраните заводскую упаковку кофеварки для ее дальнейшей безопасной транспортировки.
- Удалите всю воду из емкости кофеварки и ее внутренних частей, вытрите насухо мягкой салфеткой.

#### КОМПЛЕКТ ПОСТАВКИ

Кофеварка – 1 шт.  
Держатель фильтра – 1 шт.

## РУССКИЙ

Фильтр для кофе – 2 шт.  
Мерная ложка – 1 шт.  
Инструкция – 1 шт.

### ТЕХНИЧЕСКИЕ ХАРАКТЕРИСТИКИ

Электропитание: 220-240 В ~ 50-60 Гц  
Номинальная потребляемая мощность: 850 Вт  
Объем резервуара для воды: 1,6 л

### УТИЛИЗАЦИЯ



В целях защиты окружающей среды, после окончания срока службы прибора и элементов питания (если входят в комплект), не выбрасывайте их вместе с обычными бытовыми отходами, передайте прибор и элементы питания в специализированные пункты для дальнейшей утилизации.

Отходы, образующиеся при утилизации изделий, подлежат обязательному сбору с последующей утилизацией в установленном порядке.

Для получения дополнительной информации об утилизации данного продукта обратитесь в местный муниципалитет, службу утилизации бытовых отходов или в магазин, где Вы приобрели данный продукт.

*Производитель сохраняет за собой право изменять дизайн, конструкцию и технические характеристики, не влияющие на общие принципы работы устройства, без предварительного*

*уведомления, из-за чего между инструкцией и изделием могут наблюдаться незначительные различия. Если пользователь обнаружил такие несоответствия, просим сообщить об этом по электронной почте [info@rondell.ru](mailto:info@rondell.ru) для получения обновленной версии инструкции.*

**Срок службы устройства – 3 года**



Данное изделие соответствует всем требуемым европейским и российским стандартам безопасности и гигиены.

**ИЗГОТОВИТЕЛЬ:** СТАР ПЛЮС ЛИМИТЕД  
(STAR PLUS LIMITED)

**МЕСТОНАХОЖДЕНИЕ И ПОЧТОВЫЙ АДРЕС ДЛЯ СВЯЗИ:**  
ЮНИТ БИ ЭНД СИ, 15Й ЭТАЖ, КЭЙСИ АБЕРДИН ХАУС, №38,  
ХЭНГ ИП РОУД, ВОНГ ЧУК ХАНГ, ГОНКОНГ, КНР

**ИМПОРТЕР И УПОЛНОМОЧЕННОЕ  
ИЗГОТОВИТЕЛЕМ ЛИЦО:** ООО «ГИПЕРИОН»

**МЕСТОНАХОЖДЕНИЕ И ПОЧТОВЫЙ АДРЕС ДЛЯ СВЯЗИ:**  
РФ, 117452, Г. МОСКВА, ЧЕРНОМОРСКИЙ БУЛЬВАР, ДОМ 17,  
КОРП. 1, ЭТАЖ 4, ОФИС 401, КАБ. 2.  
Тел.: +7 (499) 685-17-81, e-mail: [info@rondell.ru](mailto:info@rondell.ru)

Ответственность за несоответствие продукции требованиям технических регламентов Таможенного союза возложена на уполномоченное изготовителем лицо.

[www.rondell.ru](http://www.rondell.ru)

**ТЕЛЕФОН ДЛЯ СПРАВOK:** 8-800-100-18-30

СДЕЛАНО В КНР





**COFFEE MAKER RDE-1106**

Coffee maker is intended for making: «Espresso», «Lungo», «Cappuccino», «Latte» and hot water.

**DESCRIPTION**

1. Water tank lid
2. Water tank
3. Steam supply control handle
4. Cappuccinator pipe
5. Removable tip
6. Drip tray
7. Drip tray fill indicator
8. Drip tray grid
9. Filter holder handle
10. Control panel
11. Cup warming tray
12. Coffee filter holder
13. Coffee filter lock
14. Filter for one cup of coffee
15. Filter for two cups of coffee
16. Measuring spoon with tempera function
17. Water tank valve

**Control panel (10)**

18. ON/OFF button «»
19. Button for making one cup of espresso coffee «»
20. Button for making two cups of espresso coffee «»
21. Manual water supply mode button «»
22. Steam supply on button «»

**ATTENTION!**

For additional safety protection of the power circuit, installing a residual current device (RCD) with the nominal operation current not exceeding 30 mA is recommended. To install the RCD contact an expert.

**OPERATION AND SAFETY RECOMMENDATIONS**

Read these instructions carefully before using the unit. Keep this manual for the entire usage period.

- Mishandling the unit can lead to its breakage and cause harm to the user or damage to his/her property.
- Before switching the unit on for the first time, make sure that the operating voltage of the coffee maker corresponds to the voltage of your mains.
- The power cord is equipped with the «europlug»; plug it into the socket with a reliable grounding contact.

- To avoid the risk of fire, do not use adapters for connecting the coffee maker to the mains socket.
- Use the coffee maker according to its intended purpose only.
- Do not use the unit outdoors.
- Never leave or keep the coffee maker in places with the temperature below 0°C.
- Place the coffee maker on a dry flat stable surface; do not place it on the edge of the table.
- Do not place the coffee maker on hot surfaces.
- Make sure that the coffee maker does not get direct sunlight.
- Do not use the coffee maker near heat and moisture sources and near open flame.
- When installing the coffee maker, leave 10 cm of free space on each side of the unit to ensure its effective cooling.
- Do not let the power cord hang from the edge of the table and make sure it does not touch hot surfaces or sharp edges of furniture.
- Be careful while handling hot water.
- To avoid electric shock, do not immerse the coffee maker, power cord or power plug into water or other liquids.
- To avoid injury, do not touch with your hands moving parts of the unit, such as the coffee grinder or the brewing block, while the unit is in use.
- It is forbidden to move the coffee maker or remove the protective elements (for example, remove the coffee filter holder (12)) during preparation of drinks and rinsing.
- Use only the accessories supplied.
- Do not switch the coffee maker on if the water tank is empty.
- Fill the tank with clean water only, it is recommended to use water additionally cleaned with domestic water filters.
- Before switching the coffee maker on, make sure that all removable parts are installed properly.
- Never leave the operating coffee maker unattended.
- Do not touch the power cord, the plug and the coffee maker body with wet hands.
- To avoid burns, do not touch the hot surfaces of the coffee maker (coffee supply unit, boiler) during preparation of coffee and immediately after turning off the unit. The surface of the heating element remains hot after use.
- Let the unit cool down completely before cleaning it or removing the accessories.

## ENGLISH

- Unplug the coffee maker before cleaning or when you are not using it.
- When unplugging the unit, pull the plug but not the cord.
- It is forbidden to turn off the unit and disconnect it from the mains during the process of preparing drinks and cleaning the system.
- For child safety reasons do not leave polyethylene bags, used as packaging, unattended.

**Attention!** Do not allow children to play with polyethylene bags or packaging film. **Danger of suffocation!**

- This unit is not intended for usage by children.
- Place the unit out of reach of children during the operation and cooling down.
- Do not allow children to touch the unit and the power cord during the unit operation.
- The unit is not intended to be used by people (including children) with any physical, sensory or mental disabilities or by persons lacking life experience or knowledge if they are not under supervision of a person who is responsible for their safety or if they are not instructed by this person on the usage of the unit.
- Do not leave children unattended to avoid them using the unit as a toy.
- Do not use the unit if the coffee maker body, the power cord or the power plug is damaged.
- To avoid leakage to the electrical connector, if any malfunctions occur, or if the device is dropped, turn the device off from the mains socket and contact any authorized service center.
- If the power cord is damaged, it must be replaced by the manufacturer, service department or similar qualified personnel to avoid potential injuries.
- In order to avoid potential injuries, it is forbidden to repair the device yourself. Do not disassemble the unit by yourself, if any malfunction is detected or after it was dropped, unplug the unit and apply to any authorized service center from the contact address list given in the warranty certificate and on the website [www.rondell.ru](http://www.rondell.ru).
- Transport the unit in the original packaging only.
- Keep the unit in a dry cool place out of reach of children and disabled persons.

**THIS UNIT IS INTENDED FOR HOUSEHOLD USE ONLY. COMMERCIAL USAGE AND USAGE IN PRODUCTION AREAS AND WORK SPACES IS PROHIBITED.**

### BEFORE THE FIRST USE

**After unit transportation or storage at low temperature keep it for at least three hours at room temperature before switching on.**

- Take the coffee maker out of the package and remove the packaging materials.
- Check the unit for damage, do not use it if it is damaged.
- Make sure that operating voltage of the coffee maker corresponds to the voltage of your mains.
- Before the first use, it is necessary to remove the protective silicone plug from the water supply valve (17) at the bottom of the tank (2).
- Before using the coffee maker for the first time, rinse all its removable parts (2, 6, 8, 12, 14, 15, 16) with warm water using a neutral detergent and dry them.

### OPERATION PREPARATION

#### Notes:

- the operation mode selection and setting buttons are sensory, you just need to touch the button to switch the necessary operation mode on, every touch of the active button is accompanied by a sound signal.
- if you switch the coffee maker on and don't do anything, you will hear sound signals and the coffee maker will be switched off in 25 minutes.

Before brewing coffee, it is necessary to rinse the boiler of the coffee maker:

- Remove the water tank (2), fill it with cold water up to the «MAX» mark and install it back to its place.

**Notes:** Only clean water at room temperature can be poured into the tank (2). Do not fill it with hot or ice water and milk. Failure to comply with this requirement will cause the tank to crack and damage the unit.

- Install the filter (14 or 15) in the holder (12) matching the ledge on the filter with the slot in the holder, turn the filter to lock. Do not add ground coffee into the filter
- Install the filter holder (12) in the place where it is installed on the coffee maker. The filter holder (12) ledges should match the grooves on the boiler, after that turn the filter holder (9) handle to the utmost right position.

**Note:** To facilitate the installation of the filter holder, the appropriate symbols are applied on the front panel of the coffee maker.

- Place a suitable cup on the tray grid (6).
- Insert the power plug into the socket.

- Turn on the coffee maker by pressing the button (18) «☺», you will hear a sound signal, the light indicator will light up white and will flash. Wait until water in the boiler heats up, the light indicator will be glowing constantly.
- Press the manual water supply button (21) «☺», and the pump will turn on for 3 seconds, after a pause the pump will turn on again, and the water will be supplied continuously. After the cup is filled with water, switch the water supply off by pressing the button (21) «☺» again, pour the water out of the cup.
- Depending on the cup capacity repeat this procedure several times until the boiler is clean.

Then wash the steam supply system:

- Place a suitable cup under the cappuccinator tip (5).
- Make sure that the steam supply control handle (3) is in the position «0», otherwise turn it clockwise until bumping.
- Press the steam supply button (22) «☺», the light indicator will light up red and will flash. Wait for the water in the boiler to heat up to the steam state, the light indicator will light up constantly.
- Slowly turn the steam supply control handle (3) counter-clockwise, steam will start coming out of the tip (5), and rinse the steam supply system for 10-15 seconds.
- Turn the steam supply control handle (3) to the position «0» clockwise.
- Switch the steam supply off by pressing the button (20) «☺».

#### ATTENTION!

- Do not remove the filter holder (12) during coffee maker operation.
- To remove the filter holder (12) turn the filter holder handle (9) to the left until bumping and remove the holder (12).

#### MAKING ESPRESSO

- Remove the water tank (2), fill it with cold water up to the «MAX» mark and install it back to its place. Make sure that the water level in the tank (2) is not below the mark «MIN», regularly add water to the tank (2).
- To prepare one cup of espresso, select the filter (14), to prepare two cups of espresso, select the filter (15).
- Add the ground coffee into the appropriate filter (14 or 15), use the measuring spoon (16), slightly tamp the coffee with the back side of the measuring spoon (16).
- Install the filter holder (7) back to its installation place. The filter holder (10) ledges should match the grooves on the

boiler, after that turn the filter holder (9) handle to the utmost right position.

- Place the cup on the tray grid (8).
- Insert the power plug into the socket.
- Turn on the coffee maker by pressing the button (18) «☺», you will hear a sound signal, the light indicator will light up blue and will flash.
- Wait until water in the boiler heats up, the light indicator will be glowing constantly.

**Note:** warm the cups that you want to use first; to do this, place the cups on the cup warming tray (11), while water heats up in the boiler, the tray (11) heats up too, thus warming the cups.

- To prepare one cup of espresso coffee, press the button (19) «☺», while the pump will turn on for 3 seconds for preliminary soaking of coffee, after a pause the pump will turn on again, and will work for 15 seconds, before the end of the water supply, you will hear sound signals.
- To make two cups of espresso press the button (20) «☺», in this case set one big or two small cups on the grid (8). When you press the button (20), the pump will switch on for 3 seconds for preliminary soaking of coffee; after a pause the pump will be switched on again and operate for 30 seconds, before the water supply stops you will hear sound signals.

#### MAKING COFFEE IN THE MANUAL MODE

- To adjust the volume of the drink, use the function of the manual water supply mode.
- For manual coffee preparation, press the water supply button (21) «☺», and the pump will turn on for 3 seconds, after a pause the pump will turn on again, and water will be supplied constantly. After the cup is filled with ready coffee, switch the water supply off again by pressing the button (21) «☺».

#### Note:

- if you need to switch the water supply off during the espresso making, press the button (19) «☺» or 20 «☺» again;
- successive making of coffee should be performed with 2-3 min intervals;
- control the tray (6) filling, periodically pour out the water and wash the tray (6). A red pop-up indicator (7) in the center of the tray (8) grid shows the tray (6) filling.
- Switch the coffee maker off by pressing the button (18) «☺».
- Wait until the coffee maker cools down and remove the filter holder (12), turning the holder (9) handle to the left

## ENGLISH

until bumping. Remove the ground coffee remnants and wash the filter. For easy removing of the coffee remnants use the clamp (13) to prevent the filter from falling off the holder (12).

### TIPS

- Use fresh ground coffee for «espresso» coffee makers.
- Slightly tamp the ground coffee in the filter, you can do it with the back side of the measuring spoon (16).
- Coffee strength depends on the quality and grinding degree of coffee beans. If coffee is poured for too long, this means the coffee powder is too fine or it is tamped too strongly.

### MAKING CAPPUCCINO

**ATTENTION!** Be careful not to get burns by the outgoing steam from the cappuccinator pipe (4) and the removable tip (5).

- Make coffee as described in the chapter «MAKING ESPRESSO» in the warmed cup with enough capacity to add frothed milk.
- Press the steam supply button (22) «», the light indicator will light up red and start flashing. Wait until the light indicator stops flashing and glows constantly.
- Place a suitable cup under the tip (5), carefully turn the steam supply control handle (3) counterclockwise and drain the remaining water and condensed moisture from the cappuccinator pipe (4), make sure that the outgoing steam is homogeneous and without water.
- Switch the steam supply off by setting the steam supply control handle (3) to the position «0».
- Put the tip (5) into the bowl with cold milk or cream, the tip (5) must not touch the bottom of the bowl as this can prevent the steam release.
- Slowly turn the steam supply control handle (3) counterclockwise and fully open the steam supply.

**Note:** to avoid splashing milk always immerse the tip (5) deeper than 1 cm from the milk surface.

- The outgoing steam creates whirls which froths the milk; from time to time lift and lower the bowl with milk against the tip (5) to make the milk foam.
- Be careful while operating with outgoing steam; after you finish frothing the milk, switch the steam supply off by setting the control handle (3) to the position «0».
- Add frothed milk to the cup of ready coffee.
- Switch the coffee maker off by pressing the button (18) «».

### Note:

- it is recommended to make the necessary amount of espresso before frothing the milk, because the water temperature in the steam supply mode is higher than temperature of water intended for making espresso, so the ready drink may taste different;
- it is recommended to make the next cup of espresso in 5–10 minutes after frothing the milk;
- you can reduce the time of the water temperature decreasing, to do that place a cup under the filter holder (12) (do not add ground coffee to the filter) and switch the manual water supply on by pressing the button (21) «», after the cup is filled press the button (21) again to switch the water supply off.
- Making the milk foam is an art. You may not make the foam at the first try, don't worry and experiment until you achieve good results.

### IMPORTANT:

- It is important that milk for making foam is fresh, chilled and without additives, that is, not so-called long-term storage milk.
- Use regular full-cream milk with fat content from 4% to 6%, the cream fat content should be not less than 10%.
- Immediately after frothing the milk or cream, clean the cappuccino pipe (4) and the tip (5) - to do this, put the cappuccino pipe (4) with the tip (5) into a glass of clean water, turn on the steam supply by turning the control handle (3) counterclockwise, then turn the steam supply off by setting the handle (3) to the «0» position and switch the coffee maker off.
- Wait until the coffee maker cools down and remove the tip (5) from the cappuccinator pipe (4), wipe the cappuccinator pipe (4) with a soft damp cloth and wash the tip (5) under running water.

### WARMING THE DRINKS

- You can warm up your drinks by putting the cappuccinator pipe (4) without the tip (5) into the cup.
- Switch the coffee maker on, press the button (22) «» and wait until the boiler heats up (the light indicator will glow red constantly).
- Put the cappuccinator pipe (4) into the cup with the drink you want to warm up.
- Slowly turn the steam supply control handle (3) and fully open the steam supply.

- When the drink heats up to the required temperature, switch the steam supply off by setting the control handle (3) to the position «0».
- Switch the coffee maker off by pressing the button (18) «☺».

### HEATING WATER

- Make sure that there is enough water in the water tank (2), and the steam supply handle (3) is set to the position «0» and slightly tightened.
- Place a suitable cup on the tray grid (8) and point the tip (5) into it.
- Press the power button (18), wait until the indicator light stops flashing and starts to glow constantly.
- Slowly turn the steam supply control handle (3) counter-clockwise, and then press the manual water supply button (21) «☺», while the pump will turn on for 3 seconds, after a pause the pump will turn on again, and hot water will be supplied from the tip (5) constantly.
- Switch the water supply off by pressing the button (21) «☺» and turn the handle (3) clockwise until bumping.

### Descaling (decalcination)

To increase the service life of the coffee maker, it is critically important to perform timely descaling of the unit. The descaling frequency depends on water hardness in your region. To determine the level, we recommend using paper indicator testers that are immersed in water and change color depending on the amount of calcium, magnesium and iron. Based on the data obtained, it is necessary to choose one of the following decalcination frequency schemes:

Level	Water hardness, mg/l	Descalce after (number of cups)
Level 1	0-50	880
Level 2	51-120	440
Level 3	151-250	280
Level 4	251-425	220

- You can use calcium powder or tablets that are designed for automatic coffee machines and other food and drink making devices as a cleaning agent.
- Prepare the descaling solution according to the instructions on the cleaning agent.
- Fill the water tank (2) with the prepared solution to the maximum mark and place it in the coffee maker.

- Install the coffee filter (14 or 15) in the holder (12). Install the filter holder (12) into the coffee maker. The holder (12) ledges should match the grooves on the boiler, after that turn the filter holder (9) handle to the right until bumping.
- Place a suitable cup on the tray grid (8).
- Insert the power plug into the socket.
- Turn on the coffee maker by pressing the button (18) «☺», you will hear a sound signal, and the white light indicator will flash.
- Wait until the light indicator glows constantly.
- Press the manual water supply button (21) «☺» and fill a cup with about 100 ml of water (this is necessary in order to remove water from the boiler and fill it with a descaling solution), turn off the water supply by repeatedly pressing the button (21) «☺».
- Remove the tip (5) from the cappuccinator pipe (4) and put a suitable bowl under the pipe (4). Press the button (22) «☺» and wait for the boiler to heat up (the red light indicator will glow constantly). Slowly turn the steam supply control handle (3) and open the steam supply for 10-15 seconds. Close the steam supply by setting the control handle (3) to the position «0».
- With small intervals, repeat the boiler cleaning procedure until the descaling solution in the tank (2) is completely finished.
- Fill the tank (2) with clean water and wash the boiler again until the water in the tank (2) runs out.
- Switch the coffee maker off by pressing the button (18) «☺».

### CLEANING

- If during the filter (14/15) cleaning you find out that the openings are blocked with the ground coffee remnants, you can clean them with a small brush.
- Clean the coffee maker body with a soft, slightly damp cloth and then wipe it dry.
- Do not use metal brushes or abrasives to clean the coffee maker.
- Do not immerse the power cord, the power plug and the coffee maker body into water or other liquids.
- Wash the removable parts of the coffee maker (2, 6, 8, 12, 14, 15, 16) with warm water and a neutral detergent, then rinse them and dry.

### Drip tray and grid

Remove the grid (8) from the tray, remove the tray (6) and pour out water, wash the tray and put it back to its place, put the grid (8) on the tray.

## ENGLISH

### TROUBLES AND TROUBLESHOOTING

Malfunction	Cause	Solution
The coffee maker can't be switched on	No voltage in the mains socket. The power plug is not completely inserted into the socket.	Make sure that the mains socket is operating. Check whether the plug is completely inserted into the socket.
Water leaks from the lower part of the coffee maker	The water tray is full.	Pour out water from the tray.
Coffee leakage from the filter holder	Untight connection of filter and boiler gasket, ground coffee got on the edges of the filter.	Clean the edges of the filter.
Ready coffee has a foreign smell	Wrong process of scale removal in the coffee maker boiler. Improper storage of coffee.	See the chapters «Before using the unit», «Des-caling» and repeat them several times. Use fresh ground coffee. Keep coffee in a dry cool place.
Steam doesn't froth milk	Low temperature of outgoing steam. The tank is too big or of improper size. You used defatted milk.	Froth milk only after the ready-to-use indicator lights up. Use a narrow high container for frothing milk. Use only full-cream milk with fat content 4-6%.
Water from the tank (2) is not pumped into the coffee maker, coffee is not poured out of the horn	An air block has formed in the brewing system of the coffee maker	You can eliminate the air block as follows: – wait until the coffee maker heats up. Point the cappuccinator tip (5) into an empty cup and turn the steam supply control knob (3) counter-clockwise. Then press the manual water supply button (21). Wait until hot water pours from the tip (5) and press the manual water supply button (21) again. Set the control knob (3) to the position «0». – or see the chapter "Heating water".

### STORAGE

- Before taking the unit away for storage, unplug it and let the unit cool down completely.
- Perform cleaning of the unit.
- Do not leave the coffee maker and keep it in places with the temperature below 0°C.
- Keep the unit in a dry cool place out of reach of children and disabled persons.

### TRANSPORTATION

- Keep the original packaging of the coffee maker for its further safe transportation.
- Remove all the water from the coffee maker container and its internal parts, wipe dry with a soft cloth.

### DELIVERY SET

- Coffee maker – 1 pc.
- Filter holder – 1 pc.
- Coffee filter – 2 pc.
- Measuring spoon – 1 pc.
- Instruction manual – 1 pc.

### TECHNICAL SPECIFICATIONS

- Power supply: 220-240 V ~ 50-60 Hz
- Nominal input power: 850 W
- Water tank capacity: 1.6 L

*The manufacturer preserves the right to change design, structure and specifications not affecting general princi-*



*ples of the unit operation without a preliminary notification due to which insignificant differences between the manual and product may be observed. If the user reveals such differences, please report them via e-mail info@rondell.ru for receipt of an updated manual.*

**RECYCLING**



For environment protection do not throw out the unit and the batteries (if included), do not discard the unit and the batteries with usual household waste after the service life expiration; apply to specialized centers for further recycling.

The waste generated during the disposal of the unit is subject to mandatory collection and consequent disposal in the prescribed manner.

For further information about recycling of this product apply to a local municipal administration, a disposal service or to the shop where you purchased this product.

**Unit operating life is 3 years**

**Guarantee**

Details regarding guarantee conditions can be obtained from the dealer from whom the appliance was purchased. The bill of sale or receipt must be produced when making any claim under the terms of this guarantee.



*This product conforms to the EMC Directive 2014/30/EU and to the Low Voltage Directive 2014/35/EU.*

## DEUTSCH





### KAFFEEEMASCHINE RDE-1106

Die Kaffeemaschine ist ausgelegt für die Zubereitung von: «Espresso», «Lungo», «Cappuccino», «Latte» und Heißwasser.

### BESCHREIBUNG

1. Deckel des Wasserbehälters
2. Wasserbehälter
3. Griff des Dampfreglers
4. Cappuccinatore-Rohr
5. Abnehmbares Endstück
6. Tropfschale
7. Füllanzeige der Tropfschale
8. Gitter der Tropfschale
9. Griff des Filterhalters
10. Bedienungsplatte
11. Aufheizplatte für Tassen
12. Halter des Kaffeefilters
13. Arretierung des Kaffeefilters
14. Filter für eine Portion Kaffee
15. Filter für eine Doppelportion Kaffee
16. Messlöffel mit Tamperfunktion
17. Ventil des Wasserbehälters

### Bedienungsplatte (10)

18. Ein-/Ausschalttaste «»
19. Taste für Zubereitung einer Portion Espresso «»
20. Taste für Zubereitung einer Doppelportion Espresso «»
21. Taste für manuellen Wasserzulauf «»
22. Dampfzufuhr-Einschalttaste «»

### ACHTUNG!

*Als zusätzlicher Schutz ist es zweckmäßig, einen FI-Schalter mit Nennstrom bis maximal 30 mA im Stromversorgungskreis zu installieren. Wenden Sie sich dafür an einen Spezialisten.*

### GEBRAUCHS- UND SICHERHEITSHINWEISE

Vor der Nutzung des Geräts lesen Sie diese Bedienungsanleitung aufmerksam durch. Bewahren Sie diese Anleitung während der ganzen Gerätebetriebszeit auf.

- Nicht ordnungsgemäße Nutzung des Geräts kann zu seiner Störung führen und einen gesundheitlichen oder materiellen Schaden beim Nutzer hervorrufen.
- Vergewissern Sie sich vor dem ersten Einschalten des Geräts, dass die Betriebsspannung der Kaffeemaschine und die Netzspannung übereinstimmen.

- Das Netzkabel ist mit einem „Eurostecker“ ausgestattet; stecken Sie diesen in die Steckdose mit sicherer Erdung ein.
- Verwenden Sie keine Adapterstecker beim Anschließen der Kaffeemaschine ans Stromnetz, um das Brandrisiko zu vermeiden.
- Benutzen Sie die Kaffeemaschine nur bestimmungsgemäß.
- Es ist nicht gestattet, das Gerät draußen zu benutzen.
- Lassen oder lagern Sie die Kaffeemaschine in keinen Räumen mit Temperaturen unter 0°C.
- Stellen Sie die Kaffeemaschine auf einer trockenen, ebenen und standfesten Oberfläche auf, stellen Sie das Gerät an den Tischrand nicht auf.
- Es ist nicht gestattet, die Kaffeemaschine auf heiße Oberflächen zu stellen.
- Schützen Sie die Kaffeemaschine vor direkten Sonnenstrahlen.
- Benutzen Sie die Kaffeemaschine nicht in direkter Nähe von Wärme- und Feuchtigkeitsquellen oder offenem Feuer.
- Beim Aufstellen der Kaffeemaschine sind für wirksame Abkühlung je 10 cm von allen Seiten des Geräts frei zu lassen.
- Achten Sie darauf, dass das Netzkabel vom Tisch nicht herabhängt und heiße Oberflächen und scharfe Möbelkanten nicht berührt.
- Seien Sie vorsichtig, wenn Sie Heißwasser handhaben.
- Um einen Stromschlag zu vermeiden, tauchen Sie die Kaffeemaschine, das Netzkabel oder den Netzstecker in Wasser oder jegliche anderen Flüssigkeiten nicht ein.
- Um Verletzungen zu vermeiden, halten Sie Ihre Hände während des Betriebs von den beweglichen Teilen des Geräts, wie z. B. Kaffeemühle und Brühinheit, fern.
- Während der Zubereitung von Getränken bzw. der Spülung darf man die Kaffeemaschine nicht bewegen oder die Schutzeinrichtungen abnehmen (z. B. den Halter des Kaffeefilters (12) entnehmen).
- Verwenden Sie nur das mitgelieferte Zubehör.
- Schalten Sie die Kaffeemaschine ohne Wasser nicht ein.
- Verwenden Sie nur reines Wasser, es ist empfohlen, das mit Haushaltswasserfiltern zusätzlich gereinigte Wasser zu verwenden.
- Vor der Einschaltung der Kaffeemaschine vergewissern Sie sich, dass alle abnehmbaren Teile korrekt eingebaut sind.

- Lassen Sie die laufende Kaffeemaschine nie unbeaufsichtigt.
- Berühren Sie das Netzkabel, den Netzstecker und das Kaffeemaschinengehäuse nicht mit nassen Händen.
- Während der Kaffeezubereitung und unmittelbar nach dem Geräteausschalten berühren Sie keine heißen Oberflächen der Kaffeemaschine (Kaffeekochkessel, Boiler), um Verbrennungen zu vermeiden. Oberfläche des Heizkörpers bleibt heiß nach der Nutzung.
- Lassen Sie das Gerät vollständig abkühlen, bevor Sie das Zubehör entfernen oder das Gerät reinigen.
- Trennen Sie die Kaffeemaschine vor der Reinigung und wenn Sie das Gerät nicht benutzen vom Stromnetz ab.
- Wenn Sie das Gerät vom Stromnetz abtrennen, ziehen Sie das Netzkabel nicht, sondern halten Sie den Netzstecker.
- Das Gerät darf während der Zubereitung von Getränken oder der Systemspülung nicht ausgeschaltet bzw. vom Stromnetz abgetrennt werden.
- Aus Kindersicherheitsgründen lassen Sie die als Verpackung verwendeten Plastiktüten nie ohne Aufsicht.
- Wenn das Netzkabel beschädigt ist, soll es vom Hersteller, Kundendienst oder ähnlich qualifiziertem Personal ersetzt werden, um eventuelle Verletzungen zu vermeiden.
- Um eventuelle Verletzungen zu vermeiden, dürfen Sie das Gerät nicht selbstständig reparieren. Es ist nicht gestattet, das Gerät selbstständig auseinanderzunehmen, bei der Feststellung jeglicher Beschädigungen oder im Sturzfall trennen Sie das Gerät von der Steckdose ab und wenden Sie sich an einen autorisierten (bevollmächtigten) Kundendienst unter Kontaktadressen, die im Garantieschein und auf der Webseite [www.rondell.ru](http://www.rondell.ru) angegeben sind.
- Transportieren Sie das Gerät nur in der Fabrikverpackung.
- Bewahren Sie das Gerät an einem trockenen, kühlen und für Kinder und behinderte Personen unzugänglichen Ort auf.

*DIESES GERÄT IST NUR FÜR DEN HAUSHALTSGEBRAUCH BESTIMMT. KOMMERZIELLE NUTZUNG UND GERÄTEVERWENDUNG IN BETRIEBBEREICHEN UND ARBEITSRÄUMEN SIND VERBOTEN.*

#### VOR DER ERSTEN NUTZUNG

**Falls das Gerät bei niedrigen Temperaturen transportiert oder aufbewahrt wurde, lassen Sie es bei der Raumlufttemperatur nicht weniger als drei Stunden bleiben.**

- Nehmen Sie die Kaffeemaschine aus der Verpackung heraus und entfernen Sie die Verpackungsmaterialien.
- Prüfen Sie die Unversehrtheit des Geräts, wenn das Gerät beschädigt ist, benutzen Sie es nicht.
- Vergewissern Sie sich, dass die Betriebsspannung der Kaffeemaschine und die Netzspannung übereinstimmen.
- Vor der ersten Nutzung ist der Silikon-Schutzstopfen vom Wasserventil (17) im unteren Teil des Behälters (2) abzunehmen.
- Vor der ersten Nutzung der Kaffeemaschine waschen Sie alle abnehmbaren Teile (2, 6, 8, 12, 14, 15, 16) mit Warmwasser und neutralem Reinigungsmittel und trocknen Sie sie ab.

#### VORBEREITUNG ZUM BETRIEB

##### Anmerkungen:

- Die Wahltasten und die Betriebseinstellungen sind Berührungstasten, Sie brauchen sie nur zu berühren, um den gewünschten Betriebsmodus einzuschalten,

**Achtung!** Lassen Sie Kinder mit Plastiktüten oder Verpackungsfolien nicht spielen. **Erstickungsgefahr!**

- Dieses Gerät darf von Kindern nicht verwendet werden.
- Während des Betriebs und des Abkühlens stellen Sie das Gerät an einen für Kinder unzugänglichen Ort auf.
- Lassen Sie Kinder das Gerät und das Netzkabel während des Gerätebetriebs nicht berühren.
- Das Gerät ist nicht zur Verwendung durch Personen (einschließlich Kinder) mit eingeschränkter körperlicher, sensorischer oder geistiger Fähigkeiten oder mangelnder Lebenserfahrung oder Wissen vorgesehen, soweit sie sich nicht unter Aufsicht einer für ihre Sicherheit verantwortlichen Person befinden oder keine entsprechenden Geräteanweisungen bekommen haben.
- Kinder müssen beaufsichtigt werden, damit sie mit dem Gerät nicht spielen.
- Verwenden Sie das Gerät nicht, wenn das Kaffeemaschinengehäuse, das Netzkabel oder der Netzstecker beschädigt sind.
- Um Entweichungen auf den Steckverbinder zu vermeiden, bei der Feststellung jeglicher Beschädigungen, sowie im Sturzfall, trennen Sie das Gerät vom Stromnetz ab und wenden Sie sich an einen autorisierten (befugten) Kundendienst.

## DEUTSCH

jede Berührung einer aktiven Taste wird vom Tonsignal begleitet.

- Wenn Sie die Kaffeemaschine eingeschaltet haben und keine weiteren Handlungen vornehmen, dann kommen Tonsignale und die Kaffeemaschine wird nach 25 Minuten ausgeschaltet.



Vor dem Kaffeekochen muss der Boiler der Kaffeemaschine gespült werden:

- Entnehmen Sie den Behälter (2), füllen Sie ihn mit reinem Wasser bis zur «MAX»-Wasserstandsmarke und setzen Sie diesen wieder ein.



**Anmerkungen:** Der Behälter (2) darf nur mit reinem Wasser von Raumtemperatur gefüllt werden. Es ist verboten, heißes oder eiskaltes Wasser und Milch in den Behälter zu füllen. Nichteinhalten dieser Forderung führt zu Behälterrissern und zum Versagen des Geräts.

- Um den Filter (14 oder 15) in den Halter (12) einzusetzen, legen Sie den Nocken des Filters in die Nut des Halters ein und drehen Sie den Filter bis zum Einrasten. Schütten Sie gemahlene Kaffee in den Filter nicht ein.
- Setzen Sie den Filterhalter (12) in die entsprechende Aufnahme in der Kaffeemaschine ein. Die Nocken des Filterhalters (12) müssen mit den Nuten des Boilers zusammenpassen, anschließend drehen Sie den Griff des Filterhalters (9) nach rechts bis zum Anschlag.

**Anmerkung:** Es gibt auf der Vorderplatte der Kaffeemaschine entsprechende Symbole, um den Einbau des Filterhalters zu erleichtern.

- Stellen Sie eine passende Tasse auf das Gitter der Tropfschale (6).
- Stecken Sie den Netzstecker in die Steckdose ein.
- Schalten Sie die Kaffeemaschine mit der Taste (18) «» ein, dabei ertönt ein Tonsignal, die Leuchtanzeige leuchtet weiß auf und beginnt zu blinken. Warten Sie, bis das Wasser im Boiler heiß wird, die Leuchtanzeige wird dauerhaft leuchten.
- Drücken Sie die Taste für manuellen Wasserzulauf (21) «», dabei wird die Pumpe für 3 Sekunden eingeschaltet, dann nach einer Pause schaltet sich die Pumpe wieder ein, und das Wasser wird ständig zulaufen. Nachdem die Tasse mit Wasser gefüllt ist, drücken Sie die Taste (21) «», um den Wasserzulauf wieder auszuschalten, entleeren Sie die Tasse.
- Je nach dem Fassungsvermögen der Tasse ist dieser Vorgang mehrmals zu wiederholen, dann ist der Boiler gespült.

Danach spülen Sie das Dampfungssystem:

- Stellen Sie eine passende Tasse unter das Endstück des Cappuccinatoren (5).
- Vergewissern Sie sich, dass der Griff des Dampfgreglers (3) in der «0»-Stellung ist, wenn nicht, dann drehen Sie diesen im Uhrzeigersinn bis zum Anschlag.
- Drücken Sie die Dampfung-Einschalttaste (22) «», die Leuchtanzeige leuchtet rot auf und beginnt zu blinken. Warten Sie, bis das Wasser im Boiler bis zum Dampfzustand erhitzt ist, die Leuchtanzeige wird dabei dauerhaft leuchten.
- Drehen Sie den Griff des Dampfgreglers (3) langsam gegen Uhrzeigersinn, der Dampf beginnt aus dem Endstück (5) auszutreten; spülen Sie das Dampfungssystem 10 bis 15 Sekunden lang durch.
- Drehen Sie den Griff des Dampfgreglers (3) im Uhrzeigersinn in die «0»-Stellung.
- Drücken Sie die Taste (22) «», um die Dampfung auszuschalten.

### ACHTUNG!

- Es ist nicht gestattet, den Filterhalter (12) während des Betriebs der Kaffeemaschine abzunehmen.
- Um den Filterhalter (12) abzunehmen, drehen Sie den Haltergriff (9) nach links bis zum Anschlag und nehmen Sie den Halter (12) ab.

### ESPRESSOZUBEREITUNG

- Entnehmen Sie den Behälter (2), füllen Sie ihn mit Kaltwasser bis zur «MAX»-Wasserstandsmarke und setzen Sie diesen wieder ein. Achten Sie darauf, dass der Wasserstand im Behälter (2) nicht unter der «MIN»-Marke ist, füllen Sie regelmäßig Wasser in den Behälter (2) nach.
- Um eine Portion Espresso zuzubereiten, wählen Sie den Filter (14) aus, für eine Doppelportion Espresso nehmen Sie den Filter (15).
- Füllen Sie gemahlene Kaffee in den jeweiligen Filter (14 oder 15), benutzen Sie den Messlöffel (16); stampfen Sie den Kaffee mit der Rückseite des Messlöffels (16) leicht ein.
- Setzen Sie den Filterhalter (12) in die Aufnahme ein. Die Nocken des Filterhalters (12) müssen mit den Nuten des Boilers zusammenpassen, anschließend drehen Sie den Griff des Filterhalters (9) nach rechts bis zum Anschlag.
- Stellen Sie die Tasse auf das Gitter der Tropfschale (8).
- Stecken Sie den Netzstecker in die Steckdose ein.

- Drücken Sie die Taste (18) «☺», um die Kaffeemaschine einzuschalten, dabei ertönt ein Tonsignal, die Leuchtanzeige leuchtet blau auf und beginnt zu blinken.
- Warten Sie, bis das Wasser im Boiler heiß wird, die Leuchtanzeige wird dauerhaft leuchten.

**Anmerkung:** Die benutzten Tassen sind vorzuwärmen, dazu stellen Sie die Tassen auf die Aufheizplatte (11), während der Aufwärmung des Wassers im Boiler erwärmt sich auch die Aufheizplatte (11), und dabei werden auch die Tassen vorgewärmt.

- Um eine Portion Espresso zuzubereiten, drücken Sie die Taste (19) «☺», die Pumpe schaltet sich für 3 Sekunden ein, um den Kaffee vorzunässen, nach einer Pause schaltet sich die Pumpe wieder ein und arbeitet 15 Sekunden lang; bevor der Wasserzulauf stoppt, ertönen Tonsignale.
- Für Zubereitung der Doppelportion Espresso betätigen Sie die Taste (20) «☺», in diesem Fall stellen Sie aufs Gitter (8) eine größere Tasse oder zwei kleine. Bei Betätigung der Taste (20) wird die Pumpe innerhalb von 3 Sekunden für vorläufige Lösung des Kaffees im Wasser arbeiten, nach einer Pause wird die Pumpe wieder eingeschaltet und 30 Sekunden arbeiten, das Ende der Wasserzufuhr wird durch Signaltöne angezeigt.

#### KAFFEEZUBEREITUNG IM MANUELLEN BETRIEB

- Um die Menge des Getränks einzustellen, verwenden Sie die manuelle Wasserzulauf-Funktion.
- Für die manuelle Kaffeezubereitung drücken Sie die Wasserzulauftaste (21) «☺», dabei wird die Pumpe für 3 Sekunden eingeschaltet, dann nach einer Pause schaltet sich die Pumpe wieder ein, und das Wasser wird ständig zulaufen. Nachdem die Tasse mit fertigem Kaffee gefüllt ist, drücken Sie die Taste (21) «☺», um den Wasserzulauf wieder auszuschalten.

#### Anmerkung:

- Wenn während der Zubereitung von Espresso der Wasserzulauf ausgeschaltet werden muss, drücken Sie wieder die Taste (19) «☺» oder 20 «☺»;
- Es wird empfohlen, 2 bis 3 Minuten-Pausen zwischen den Kaffeezubereitungen zu machen;
- Achten Sie auf den Füllstand der Schale (6), die Schale (6) ist regelmäßig zu entleeren und zu spülen. Die rote schwimmende Füllanzeige (7) im Zentrum des Gitters der Schale (6) zeigt die Auffüllung der Schale (8) an.

- Drücken Sie die Taste (18) «☺», um die Kaffeemaschine auszuschalten.
- Warten Sie aufs Abkühlen der Kaffeemaschine und entfernen Sie den Filterhalter (12), indem Sie den Griff des Halters (9) nach links bis zum Anschlag drehen. Entfernen Sie die Reste des gemahlene Kaffees und spülen Sie den Filter. Zu Ihrem Komfort benutzen Sie bei Entfernung der Kaffeereste die Sperre (13), die den Filter vor dem Ausfall aus dem Halter (12) schützt.

#### NUTZHINWEISE

- Benutzen Sie frischgemahlene Kaffee, der für «Espresso»-Kaffeemaschinen geeignet ist.
- Stampfen Sie den gemahlene Kaffee im Filter mit der Rückseite des Messlöffels (16) leicht ein.
- Die Stärke des gekochten Kaffees hängt von der Qualität und dem Mahlgrad von Kaffeebohnen ab. Wenn der Kaffee zu lange eingegossen wird, bedeutet das, dass der Kaffee sehr fein gemahlen oder zu stark gestampft ist.

#### CAPUCCINOZUBEREITUNG

**ACHTUNG!** Hüten Sie sich vor Verbrühungen mit dem Heißdampf, der aus dem Cappuccinatore-Rohr (4) und dem abnehmbaren Endstück (5) austritt.

- Kochen Sie Kaffee, wie im Abschnitt «ZUBEREITUNG VON ESPRESSO» beschrieben, in der vorgewärmten Tasse, deren Fassungsvermögen für das Zugeben des Milchschaums ausreicht.
- Drücken Sie die Dampfzufuhr-Taste (22) «☺», die Leuchtanzeige leuchtet rot auf und beginnt zu blinken, warten Sie, bis die Leuchtanzeige zu blinken aufhört und dauerhaft leuchtet.
- Stellen Sie eine passende Tasse unter das Endstück (5), drehen Sie den Dampfregler (3) vorsichtig gegen Uhrzeigersinn und gießen Sie die Wasser- und Kondensatreste aus dem Cappuccinatore-Rohr (4) ab, achten Sie darauf, dass der austretende Dampf homogen und nicht mit Wasser vermischt ist.
- Bringen Sie den Dampfregler (3) in die «0»-Stellung, um die Dampfzufuhr abzdrehen
- Tauchen Sie das Endstück (5) in einen Behälter mit kalter Milch oder Sahne ein, das Endstück (5) darf den Behälterboden nicht berühren, sondern wird der Dampfaustritt erschwert.



## DEUTSCH

- Drehen Sie den Griff des Dampfreglers (3) langsam gegen Uhrzeigersinn, um die Dampfzufuhr völlig anzudrehen.

**Anmerkung:** Das Endstück (5) ist immer tiefer als 1 cm unter die Milchoberfläche einzutauchen, damit die Milch nicht schwappt.

- Der austretende Dampf erzeugt Wirbel, die den Milchschaum schlagen, heben und senken Sie den Behälter mit Milch regelmäßig hinsichtlich des Endstücks (5), bis der Milchschaum fertig ist.
- Seien Sie vorsichtig, während Sie mit dem austretenden Dampf arbeiten, nachdem der Milchschaum fertig ist, bringen Sie den Griff des Reglers (3) in die «0»-Stellung, um die Dampfzufuhr abzdrehen.
- Geben Sie den Milchschaum in die Tasse mit zubereitetem Kaffee zu.
- Drücken Sie die Taste (18) «☺», um die Kaffeemaschine auszuschalten.

### Anmerkung:

- Es wird empfohlen, die gewünschte Espresso-Menge vor dem Schlagen des Milchschaums zuzubereiten, denn das Wasser im Boiler im Dampfzufuhr-Betrieb viel stärker erhitzt wird, als es für die Zubereitung von Espresso notwendig ist, dadurch kann das fertige Getränk ganz anders schmecken;
- Nach der Milchschaumzubereitung sollten Sie 5 bis 10 Sekunden warten, bevor Sie wieder Espresso zubereiten;
- Die Wartezeit, bis die Wassertemperatur wieder sinkt, kann verkürzt werden: dazu stellen Sie die Tasse unter den Filterhalter (12) (füllen Sie keinen gemahlene Kaffee in den Kaffeefilter) und drücken Sie die Taste (21) «☺», um den manuellen Wasserzulauf einzuschalten; wenn die Tasse voll ist, drücken Sie wieder die Taste (21), um den Wasserzulauf abzdrehen.
- Das Erzeugen von Milchschaum ist eine Kunst. Es ist möglich, dass der Milchschaum nicht auf Anhieb erzeugt wird, geben Sie nicht auf und versuchen Sie weiter, bis Sie ein gutes Ergebnis erreichen.

### WICHTIG:

- Es ist erforderlich, dass die für Zubereitung von Milchschaum benutzte Milch frisch, kühl und ohne Konservierungsstoffe ist, das heißt, keine Dauermilch.
- Benutzen Sie einfache Vollmilch mit Fettgehalt 4 bis 6%, der Fettgehalt von Sahne muss mindestens 10% betragen.

- Gleich nachdem Milch oder Sahne zu Schaum geschlagen ist, reinigen Sie das Cappuccinatore-Rohr (4) und das Endstück (5) - dazu tauchen Sie das Cappuccinatore-Rohr (4) mit dem Endstück (5) in ein Glas mit reinem Wasser ein, drehen Sie den Griff des Reglers (3) gegen Uhrzeigersinn, um die Dampfzufuhr einzuschalten, dann bringen Sie den Griff des Reglers (3) in die «0»-Stellung um die Dampfzufuhr abzdrehen und schalten Sie die Kaffeemaschine aus.
- Warten Sie, bis die Kaffeemaschine abgekühlt ist, dann nehmen Sie das Endstück (5) vom Cappuccinatore-Rohr (4) ab, wischen Sie das Cappuccinatore-Rohr (4) von außen mit weichem feuchtem Tuch ab und spülen Sie das Endstück (5) unter fließendem Wasser.

### ERWÄRMUNG VON GETRÄNKEN

- Sie können Getränke erwärmen, indem Sie das Cappuccinatore-Rohr (4) ohne Endstück (5) in die Tasse eintauchen.
- Schalten Sie die Kaffeemaschine ein, drücken Sie die Taste (22) «☺» und warten Sie, bis der Boiler erwärmt ist (die Leuchtanzeige wird dauerhaft rot leuchten).
- Tauchen Sie das Cappuccinatore-Rohr (4) in die Tasse mit dem Getränk, das Sie erwärmen möchten, ein.
- Drehen Sie langsam den Griff des Dampfreglers (3), um die Dampfzufuhr völlig einzuschalten.
- Wenn das Getränk auf gewünschte Temperatur erwärmt ist, bringen Sie den Griff des Reglers (3) in die «0»-Stellung, um die Dampfzufuhr abzdrehen.
- Drücken Sie die Taste (18) «☺», um die Kaffeemaschine auszuschalten.

### ERHALTEN VON HEISSWASSER

- Vergewissern Sie sich, dass es genug Wasser im Behälter (2) gibt und der Griff des Dampfreglers (3) sich in der «0»-Stellung befindet und leicht zuge dreht ist.
- Stellen Sie eine passende Tasse auf das Gitter der Tropfschale (8) und richten Sie das Endstück (5) in die Tasse.
- Drücken Sie die Einschalttaste (18) und warten Sie ab, bis die Leuchtanzeige zu blinken aufhört und dauerhaft leuchtet.
- Drehen Sie den Griff des Dampfreglers (3) langsam gegen Uhrzeigersinn, dann drücken Sie die Taste für manuellen Wasserzulauf (21) «☺», dabei wird die Pumpe für 3 Sekunden eingeschaltet, dann nach einer Pause schal-



tet sich die Pumpe wieder ein, und das Heißwasser wird aus dem Endstück (5) ständig zulaufen.

- Beenden Sie die Wasserzufuhr mit der Betätigung der Taste (21) «☞» und drehen Sie den Griff (3) im Uhrzeigersinn bis zum Anschlag.

### Reinigung vom Kalk (Entkalkung)

Für längere Lebensdauer der Kaffeemaschine ist die rechtzeitige Entkalkung des Geräts von kritischer Wichtigkeit. Häufigkeit der Entkalkung hängt vom Niveau der Wasserhärte in Ihrer Region ab. Für Bestimmung dieses Niveaus empfehlen wir Papiertester, die ins Wasser getaucht werden und die Farbe abhängig vom Gehalt an Kalzium, Magnesium und Eisen wechseln. Aufgrund der erhaltenen Angaben ist eines der folgenden Entkalkungsintervalle zu wählen:

Grad	Wasserhärte, mg/l	Muss entkalkt werden (Anzahl Tassen)
Grad 1	0-50	880
Grad 2	51-120	440
Grad 3	151-250	280
Grad 4	251-425	220

- Als Reinigungsmittel kann man Pulver oder Tabletten gegen Kalk benutzen, die für automatische Kaffeemaschinen und andere Geräte für Essen- und Getränkezubereitung geeignet sind.
- Bereiten Sie die Entkalkungslösung gemäß der Reinigungsmittelgebrauchsanweisung zu.
- Füllen Sie den Wasserbehälter (2) mit der fertigen Lösung bis zur «MAX»-Marke und setzen Sie diesen in die Kaffeemaschine ein.
- Setzen Sie den Kaffeefilter (14 oder 15) in den Halter (12) ein. Setzen Sie den Filterhalter (12) in die Kaffeemaschine ein. Die Nocken des Halters (12) müssen mit den Nuten des Boilers zusammenpassen, anschließend drehen Sie den Griff des Filterhalters (9) nach rechts bis zum Anschlag.
- Stellen Sie eine passende Tasse auf das Gitter der Tropfschale (8).
- Stecken Sie den Netzstecker in die Steckdose ein.
- Schalten Sie die Kaffeemaschine mit der Taste (18) «☺» ein, dabei ertönt ein Tonsignal, und die weiße Leuchtanzeige beginnt zu blinken.

- Warten Sie ab, bis die Leuchtanzeige dauerhaft leuchtet.
- Drücken Sie die Taste für manuellen Wasserzulauf (21) «☞» und füllen Sie eine Tasse mit Fassungsvermögen ca. 100 ml mit Wasser (es wird dazu benötigt, um Wasser aus dem Boiler zu entfernen und ihn mit der Entkalkungslösung zu füllen), drücken Sie wieder die Taste (21) «☞», um den Wasserzulauf abzudrehen.
- Nehmen Sie das Endstück (5) vom Cappuccinatorenrohr (4) ab und stellen Sie einen passenden Behälter unter das Rohr (4). Drücken Sie die Taste (22) «☞» und warten Sie, bis der Boiler erwärmt ist (die rote Leuchtanzeige wird dauerhaft leuchten). Drehen Sie langsam den Griff des Dampfreglers (3) und schalten Sie die Dampfzufuhr für 10 bis 15 Sekunden ein. Bringen Sie den Griff des Reglers (3) in die «0»-Stellung, um die Dampfzufuhr abzudrehen.
- Wiederholen Sie den Boiler-Reinigungsvorgang mit kleinen Pausen bis es im Behälter (2) keine Entkalkungslösung mehr gibt.
- Füllen Sie den Behälter (2) mit reinem Wasser und spülen Sie den Boiler wieder durch, bis es im Behälter (2) kein Wasser mehr gibt.
- Drücken Sie die Taste (18) «☺», um die Kaffeemaschine auszuschalten.

### REINIGUNG

- Bei der Reinigung des Filters (14/15), falls die Öffnungen mit den Resten gemahlenen Kaffees verstopft sind, können Sie sie mit einem kleinen Pinsel reinigen.
- Wischen Sie das Gehäuse der Kaffeemaschine mit einem weichen, leicht angefeuchteten Tuch, danach trocknen Sie es ab.
- Verwenden Sie zum Reinigen der Kaffeemaschine keine Metallbürsten und Scheuermittel.
- Es ist nicht gestattet, das Netzkabel, den Netzstecker und das Gehäuse der Kaffeemaschine ins Wasser oder jegliche anderen Flüssigkeiten einzutauchen.
- Waschen Sie die abnehmbaren Teile (2, 6, 8, 12, 14, 15, 16) mit Warmwasser und neutralem Reinigungsmittel, spülen und trocknen Sie sie ab.

### Tropfschale und Gitter

Nehmen Sie das Gitter (8) von der Tropfschale ab, nehmen Sie die Tropfschale (6) ab und gießen Sie Wasser daraus ab, waschen Sie die Tropfschale und stellen Sie sie zurück auf, stellen Sie das Gitter (8) auf die Tropfschale auf.

## DEUTSCH

### STÖRUNGEN, IHRE URSACHEN UND BESEITIGUNG

Störung	Ursache	Beseitigung
Die Kaffeemaschine schaltet sich nicht ein	Keine Netzspannung in der Steckdose. Der Netzstecker des Netzkabels sitzt nicht fest in der Steckdose.	Vergewissern Sie sich, dass die Steckdose funktioniert. Prüfen Sie, ob der Stecker fest in der Steckdose sitzt.
Wasser fließt aus dem Unterteil der Kaffeemaschine aus	Die Tropfschale ist überfüllt.	Gießen Sie Wasser aus der Tropfschale ab.
Ausfließen von Kaffee aus dem Filterhalter	Undichte Verbindung des Filters und der Verdichtung im Boiler, gemahlener Kaffee wurde auf die Ränder des Filters verschüttet.	Reinigen Sie die Ränder des Filters.
Der zubereitete Kaffee hat einen Fremdgeruch	Die Entkalkung im Boiler der Kaffeemaschine wurde nicht richtig durchgeführt. Der Kaffee wurde falsch aufbewahrt.	Sehen Sie die Abschnitte «Vor der ersten Nutzung» und «Entkalkung» und führen Sie diese Vorgänge mehrmals durch. Benutzen Sie frischgemahlene Kaffee. Bewahren Sie den Kaffee an einem kühlen trockenen Ort auf.
Der Dampf schlägt Milch nicht auf	Die Temperatur des austretenden Dampfes ist zu niedrig. Der Behälter ist zu groß oder passt nicht. Sie haben Magermilch benutzt.	Schlagen Sie Milch nur dann auf, wenn die Betriebsbereitschaftsanzeige aufleuchtet. Fürs Milchschielen benutzen Sie einen schmalen hohen Behälter. Benutzen Sie nur Vollmilch mit 4-6% Fettgehalt.
Das Wasser aus dem Behälter (2) wird nicht in die Kaffeemaschine eingepumpt, Kaffee tritt nicht aus dem Siebträger aus	Es gibt eine Lufttasche im Brühsystem der Kaffeemaschine	Die Luftblase kann wie folgt entfernt werden: – warten Sie auf die Aufwärmung der Kaffeemaschine. Richten Sie den Auslauf des Cappuccinatoren (5) auf die leere Tasse und drehen Sie den Griff des Dampfreglers (3) gegen den Uhrzeigersinn. Betätigen Sie dann die Taste der manuellen Wasserzufuhr (21). Warten Sie auf den Ausgang des Heißwassers aus dem Auslauf (5) und betätigen Sie die Taste der manuellen Wasserzufuhr (21) noch einmal. Stellen Sie den Griff des Reglers (3) in die Position «0». – oder gehen Sie zum Abschnitt «Erhalten von Heißwasser».

### AUFBEWAHRUNG

- Bevor Sie das Gerät zur Aufbewahrung wegnehmen, trennen Sie es vom Stromnetz ab und lassen Sie es vollständig abkühlen.
- Reinigen Sie das Gerät.
- Es ist nicht gestattet, die Kaffeemaschine in Räumen mit der Temperatur unter 0°C zu lassen und aufzubewahren.
- Bewahren Sie das Gerät an einem trockenen, kühlen und für Kinder und behinderte Personen unzugänglichen Ort auf.

### TRANSPORT

- Bewahren Sie die Fabrikverpackung der Kaffeemaschine auf, um sie später sicher zu transportieren.
- Entfernen Sie das gesamte Wasser aus dem Behälter der Kaffeemaschine und aus ihren Innenteilen, trocknen Sie diese mit einem weichen Tuch ab.

### LIEFERUMFANG

Kaffeemaschine – 1 St.  
Filterhalter – 1 St.



Kaffeefilter – 2 St.  
 Messlöffel – 1 St.  
 Bedienungsanleitung– 1 St.

**TECHNISCHE EIGENSCHAFTEN**

Stromversorgung: 220-240 V ~ 50-60 Hz  
 Nennleistungsaufnahme: 850 W  
 Fassungsvermögen des Wasserbehälters: 1,6 L

**ENTSORGUNG**



Zwecks Umweltschutz nach Beendigung der Nutzungsdauer des Gerätes und der Batterien (falls mitgeliefert), werfen Sie diese zusammen mit gewöhnlichen Haushaltsabfällen nicht weg, geben Sie das Gerät und die Batterien in die Spezialpunkte für weitere Entsorgung über.

Die bei der Entsorgung der Erzeugnisse entstehenden Abfälle sind unbedingt zu sammeln und weiter ordnungsmäßig zu entsorgen.

Mehrere Information zur Entsorgung dieses Produkts erhalten Sie bei Ihrer lokalen Stadtverwaltung, einem Abfallentsorgungsdienst oder beim Geschäft, wo Sie dieses Produkt gekauft haben.

*Der Hersteller behält sich das Recht vor, Design, Konstruktion und die das gemeine Gerätebetriebsprinzip nicht beeinflussende technische Eigenschaften ohne Vorbenachrichtigung zu verändern, deswegen kann sich die Betriebsanleitung vom Gerät gering unterscheiden. Bei Feststellung solcher Unterschiede bitte teilen davon per E-Mail [info@rondell.ru](mailto:info@rondell.ru) für eine aktualisierte Betriebsanleitung mit.*

**Gerätenutzungsdauer beträgt 3 Jahre**



Dieses Produkt entspricht der EMV-Richtlinie 2014/30/EU und der Niederspannungsrichtlinie 2014/35/EU.





# ГАРАНТИЙНЫЙ ТАЛОН

---

условия гарантийного обслуживания

**ЕДИНАЯ СПРАВОЧНАЯ СЛУЖБА/CALL CENTER:**

**+7 (495) 921-01-70**

**Уважаемые покупатели!**

Требуйте от продавца заполнения гарантийного талона, включая отрывные купоны.

**Уважаемый покупатель!**

**RÖNDELL благодарит Вас за Ваш выбор и гарантирует высокое качество работы приобретенного вами прибора при соблюдении правил его эксплуатации.**

Срок гарантии на все приборы – 12 месяцев со дня покупки. Данным гарантийным талоном производитель подтверждает исправность данного прибора и берет на себя обязательство по бесплатному устранению всех неисправностей, возникших по вине производителя. Гарантийный ремонт может быть произведен в любом авторизованном сервис-центре, указанном на сайте [www.rondell.ru](http://www.rondell.ru).

**Условия гарантийного обслуживания:**

- Гарантия действует при соблюдении следующих условий оформления:
  - правильное и четкое заполнение оригинального гарантийного талона RÖNDELL с указанием наименования модели, ее серийного номера, даты продажи, при наличии печати фирмы-продавца и подписи представителя фирмы-продавца в гарантийном талоне, печатей на каждом отрывном купоне, подписи покупателя;Производитель оставляет за собой право на отказ в гарантийном обслуживании в случае непредоставления вышеуказанных документов, или если информация в них будет неполной, неразборчивой, противоречивой.
- Гарантия действует при соблюдении следующих условий эксплуатации:
  - использование прибора в строгом соответствии с инструкцией по эксплуатации;
  - соблюдение правил и требований безопасности.
- Гарантия не включает в себя периодическое обслуживание, чистку, установку, настройку прибора на дому у владельца, а также естественный износ прибора.
- Случаи, на которые гарантия не распространяется:
  - механические повреждения;
  - несоблюдение условий эксплуатации или ошибочные действия владельца;
  - неправильная установка, транспортировка;
  - стихийные бедствия (молния, пожар, наводнение и т.п.), а также другие причины, находящиеся вне контроля продавца и изготовителя;
  - попадание внутрь прибора посторонних предметов, жидкостей, насекомых;
  - ремонт или внесение конструктивных изменений неуполномоченными лицами;
  - использование прибора в профессиональных целях (нагрузка превышает уровень бытового применения);
  - подключение прибора к питающим, телекоммуникационным и кабельным сетям, не соответствующим Государственным Техническим Стандартам;
  - чистка аудиоголовок, приводов для считывания информации с носителей различных типов;
  - выход из строя перечисленных ниже принадлежностей изделия, если их замена предусмотрена конструкцией и не связана с разборкой изделия:
    - пульты дистанционного управления, аккумуляторные батареи, элементы питания (батарейки), внешние блоки питания и зарядные устройства;
    - расходные материалы и аксессуары (упаковка, чехлы, ремни, сумки, сетки, ножи, колбы, тарелки, подставки, решетки, вертелы, шланги, трубки, щетки, насадки, пылесборники, фильтры, поглотители запаха).
  - для приборов, работающих от батареек, – работа с неподходящими или истощенными батарейками;
  - для приборов, работающих от аккумуляторов – любые повреждения, вызванные нарушениями правил зарядки и подзарядки аккумуляторов.
  - для бритв – смятая или порванная сетка.
- Настоящая гарантия предоставляется изготовителем в дополнение к правам потребителя, установленным действующим законодательством, и ни в коей мере не ограничивает их.
- Производитель не несет ответственности за возможный вред, прямо или косвенно нанесенный продукцией «RÖNDELL», людям, домашним животным, имуществу потребителя и/или иных третьих лиц в случае, если это произошло в результате несоблюдения правил и условий эксплуатации, установки изделия; умышленных и/или неосторожных действий (бездействий) потребителя и/или иных третьих лиц, действия обстоятельств непреодолимой силы.

**Dear Customer!****RÖNDELL appreciates your choice and guarantees the high quality of the purchased appliance operation under keeping of service rules.**

The guarantee period for all devices is 12 months from the date of purchase. By this guarantee book the manufacturer confirms the good working condition of the device and undertakes the obligation to repair any defects which may arise through the fault of the manufacturer free of charge. Warranty service is available at any authorized service center enlisted on the site [www.rondell.ru](http://www.rondell.ru).

**Guarantee service conditions**

- The guarantee is valid if the following issuance conditions are observed:
  - correct and precise filling in the original RÖNDELL warranty card with mentioning model name, its serial number, date of sale, with seal of Seller and signature of Seller's representative in the warranty card, seals on each tear-off coupon, Buyer's signature;

The manufacturer retains the right to refuse guarantee service in case of failure to submit the above-mentioned documents, or if the information they contain is incomplete, illegible or contradictory.
- The guarantee is valid if the following operating conditions are observed:
  - the device is used in strict accordance with the operating instructions;
  - the safety rules and requirements are observed.
- Warranty does not include periodic maintenance, cleaning, installation, adjustment of device at the owner's home, as well as natural device wear and tear.
- Cases not covered by the guarantee:
  - mechanical impairments;
  - non-observance of operating conditions or faulty action of the owner;
  - incorrect installation or transportation;
  - natural hazards (lightning, fire, flooding etc.), as well as other causes beyond the control of the seller and manufacturer;
  - penetration of external objects, liquids or insects into the device;
  - repair work or structural alterations carried out by unauthorised persons;
  - use of the device for professional purposes (whereby the load exceeds the domestic application level);
  - connection of the device to power supply, telecommunication and cable-based networks incompatible with the State Technical Standards;
  - cleaning of audio heads, different media readout drives
  - breakdown of the accessories of the unit listed below, if their replacement is specified by the construction and does not require disassembly of the unit:
    - the remote control, the accumulator batteries, batteries, external power blocks and charging devices;
    - the consumable products and accessories (packing, cases, belts, bags, grids, blades, flasks, plates, supports, racks, roasting racks, hoses, tubes, brushes, attachments, dust containers, filters, odor absorbers).
  - for battery-operated devices: use of incompatible or discharged batteries, or any impairments caused by discharged or leaky batteries (we recommend to use only high-quality batteries);
  - for battery powered devices – any damages caused by battery charging and recharging rules violation.
  - for shavers: crumpled or ruptured safety mesh;
- This guarantee is provided by the manufacturer in addition to the customer's rights, stipulated by the current legislation, and does not restrict them.
- The manufacturer is not responsible for possible harm, caused directly or indirectly by «RÖNDELL» products to people, pets, consumer's property and/or other third parties in case if it has happened due to violation of rules and operating conditions, installation of the unit; intended and/or careless actions (inactions) of a consumer and/or other third parties, the effect of force majeure circumstances.



## Гарантийный талон / Guarantee card

464-

### Сведения о покупке / Purchase information

Модель / Model:

**Кофеварка RDE- 1106**

Серийный номер № / Serial №:

Дата покупки / Date of purchase:

### Сведения о продавце / Seller information

Название и адрес продающей организации / Name and address of selling organization:

Телефон / Telephone number:

М.П.  
P.S.

Подтверждаю получение исправного изделия, с условиями гарантии ознакомлен и согласен /  
Here by I confirm the receipt of the guarantee terms

Подпись покупателя /  
Buyer's signature

**ВНИМАНИЕ!** Гарантийный талон действителен только при наличии печати продающей организации /  
**ATTENTION!** The guarantee card is valid only if stamped by the selling organization

**Röndell**  
*Professionals Recommend*

**Купон / Coupon №3**

**464-**

Модель / Model:

**Кофеварка RDE-1106**

Серийный номер № /  
Serial №:

Дата поступления в ремонт /  
Repair start date:

Дата выполнения ремонта /  
Repair completion date:

Вид ремонта / Type of repair:

М.П.  
P.S.

**Röndell**  
*Professionals Recommend*

**Купон / Coupon №2**

**464-**

Модель / Model:

**Кофеварка RDE-1106**

Серийный номер № /  
Serial №:

Дата поступления в ремонт /  
Repair start date:

Дата выполнения ремонта /  
Repair completion date:

Вид ремонта / Type of repair:

М.П.  
P.S.

**Röndell**  
*Professionals Recommend*

**Купон / Coupon №1**

**464-**

Модель / Model:

**Кофеварка RDE-1106**

Серийный номер № /  
Serial №:

Дата поступления в ремонт /  
Repair start date:

Дата выполнения ремонта /  
Repair completion date:

Вид ремонта / Type of repair:

М.П.  
P.S.

